

Montage

Prüfen Sie vor der Montage an der gewünschten Montageposition die einwandfreie Funktion von Ventero-868 und Empfänger.

Befestigungsmöglichkeiten Ventero-868

Der Wandhalter lässt sich zum Befestigen von -5° bis zu 180° schwenken. Nach Einstellung der Position ist diese gegen Verstellung zu sichern (siehe Schraube a).



Vorsicht! Auf-/oder Fallwinde an Fassaden können zur Zerstörung der Anlage führen. Der Ventero-868 kann diese nicht erkennen. Bitte beachten Sie diesen Hinweis bei der Auswahl Ihrer Montageposition.

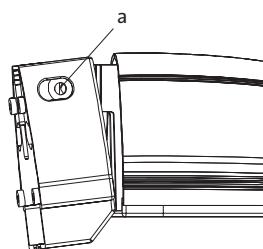

Wandhalterung um 90° geschwenkt

Wandhalterung um 180° geschwenkt

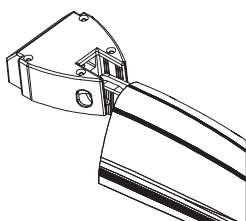

Mast- und Eckbefestigung
Sonderzubehör
(Artikel-Nr. 24 269.0201)

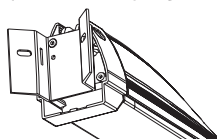

Schwellwerte einstellen

An der Unterseite des Ventero-868 ist ein Stufenschalter für Wind vorhanden. Der Schalter besitzt mehrere Stufen, dieser kann mit einem kleinen Schraubendreher verstellt werden.

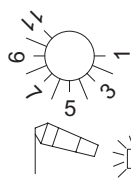

rote LED

Wind

- Stufe 1 \Rightarrow Einfahren bei wenig Wind
- Stufe 2 bis 10 \Rightarrow Zwischenstufe
- Stufe 4 \Rightarrow **Werkseinstellung**
- Stufe 11 \Rightarrow Einfahren bei viel Wind

Überprüfung der Windfunktion

1. Fahren Sie mit dem Handsender die Markise in Mittelposition.
2. Stellen Sie den Stufenschalter des Windwerts, auf der Unterseite des Geräts, auf Stufe 1.
3. Drehen Sie mehrmals das Windrad.
Die Markise fährt ein.
4. Stellen Sie den Stufenschalter des Windwertes auf die gewünschte Stufe ein.

Hinweis: Die Fahrtasten sind bei Windalarm 15 Min. gesperrt.

Löschen des eingelernten Ventero-868

Drücken Sie **gleichzeitig** für **mind. 3 Sek.** die **AUF-/** und die **AB-**Taste.

Die grüne LED (Senden) erlischt kurz.

Der Ventero-868 ist aus dem Empfänger gelöscht.

Technische Daten

Versorgung	Solar
Temperaturbereich	-25°C bis $+60^\circ\text{C}$
Schutzart	IP 43
Funkfrequenz	868,3 MHz
Standby	~ 10 Std.

Wartung

Der Ventero-868 ist wartungsfrei, jedoch muss die Abdeckung gelegentlich gereinigt werden.

Der Lichteinfall wird sonst beeinträchtigt und verkürzt somit die Funktionszeit.

Fehler	Ursache	Behebung
<ul style="list-style-type: none"> • Markise fährt automatisch ein 	<ul style="list-style-type: none"> • Windalarm • Ventero-868 ist nicht geladen • Schlechte Funkverbindung 	<ul style="list-style-type: none"> • Windsperre (15 Min.) abwarten oder Netzspannung kurz unterbrechen. • Ventero-868 laden • Position des Ventero-868 wechseln
<ul style="list-style-type: none"> • Kein Fahrbefehl über den Handsender möglich 	<ul style="list-style-type: none"> • Windalarm ist aktiv • Batterie im Handsender ist leer • Motor hat keine Spannung bzw. ist überhitzt 	<ul style="list-style-type: none"> • Warten (15 Minuten) • Batterie wechseln • Spannung überprüfen
<ul style="list-style-type: none"> • Markise fährt bei Wind nicht ein 	<ul style="list-style-type: none"> • Schwellenwert Wind ist falsch eingestellt • Windrad ist defekt 	<ul style="list-style-type: none"> • Richtigen Wert einstellen
<ul style="list-style-type: none"> • Empfänger nimmt neuen Ventero-868 nicht an 	<ul style="list-style-type: none"> • Ventero-868 ist bereits eingelernt 	<ul style="list-style-type: none"> • Ventero-868 löschen

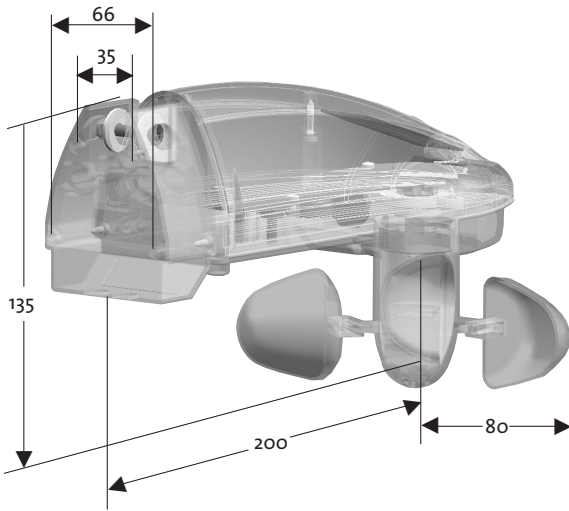

Allgemeines

Der Ventero-868 ist eine drahtlos arbeitende Windsteuerung für Ihre Markise.

Wichtig!

Der Ventero-868 funktioniert nur in Verbindung mit Funkempfängern des elero Funksystems ProLine-868.

Integrierte Solarzellen ermöglichen eine autarke Gerätefunktion. Mittels Funk (Frequenz 868,3 MHz) werden Signale zwischen dem Ventero-868 und dem Motor übertragen.

Eine manuelle Bedienung erfolgt über einen Hand-/Wandsender.

Sicherheitshinweise



Warnung!

Wichtige Sicherheitshinweise!

Befolgen Sie nachfolgende Anweisungen.

- Verwenden Sie nur unveränderte **elero** Originalteile.
- Halten Sie Personen aus dem Fahrbereich der Anlage fern.
- Halten Sie Kinder von Steuerungen fern.
- Beachten Sie Ihre landesspezifischen Bestimmungen.
- Wird die Anlage durch ein oder mehrere Geräte gesteuert, muss der Fahrbereich der Anlage während des Betriebes einsehbar sein.
- Gerät enthält verschluckbare Kleinteile.
- Auf-/oder Fallwinde an Fassaden können zur Zerstörung der Anlage führen.
- Der Ventero-868 kann diese **nicht** erkennen.
- Bitte beachten Sie diesen Hinweis bei der Auswahl Ihrer Montageposition.

Bestimmungsgemäße Verwendung

Der Ventero-868 darf **nur** für die Ansteuerung von Rollläden-, Markisen, und Jalousieanlagen verwendet werden.

Der Anschluss von Fremdgeräten muss in Rücksprache mit dem Fachhandel durchgeführt werden.

- Bitte beachten Sie, dass Funkanlagen nicht in Bereichen mit einem erhöhtem Störfaktor betrieben werden dürfen. (z. B. Krankenhäuser, Flughäfen . . .).
- Die Fernsteuerung ist nur für Geräte und Anlagen zulässig, bei denen eine Funktionsstörung im Handsender oder Empfänger keine Gefahr für Personen, Tiere oder Sachen ergibt oder dieses Risiko durch andere Sicherheitseinrichtungen abgedeckt ist.
- Der Betreiber genießt keinerlei Schutz vor Störungen durch andere Funkmeldeanlagen und Endeinrichtungen (z. B. auch durch Funkanlagen), die ordnungsgemäß im gleichen Frequenzbereich betrieben werden.
- Funkempfänger nur mit vom Hersteller zugelassenen Geräten und Anlagen verbinden.

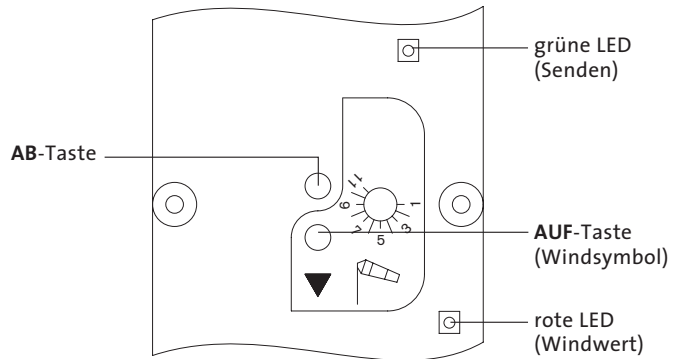

Gerätefunktion

Die Windgeschwindigkeit wird in Intervallen gemessen und mit dem Sollwert verglichen.

Windwert über eingestelltem Wert \Rightarrow Markise fährt ein oder bleibt eingefahren und ist für ca. 15. Min. gesperrt (rote LED blinkt).

Die Windfunktion ist immer aktiv.

Die Tasten sind jedoch bei Windalarm 15 Min. gesperrt.

Laden des Ventero-868

Der Ventero-868 wird in entladem Zustand ausgeliefert.

1. Legen Sie den Ventero-868 vor der Inbetriebnahme mindestens 30 Min. unter eine Lampe oder betätigen Sie die Fahrtaste mindestens 1 Minute.

Hinweis: Die Fahrtasten sind zweistufig.

Die erste Stufe überträgt die Energie von einer eingebauten Montagezelle in den Energiespeicher. Die zweite Stufe führt den Fahrbefehl aus.

Ventero-868 einlernen

Voraussetzung: Die Endlagen der Markise sind eingestellt, ein Sender ist eingelernt und der Ventero-868 ist geladen (LED blinkt bei Tastendruck)

Lernmodus starten

1.

Eingelernter Sender
2. Drücken Sie **sofort** nach Beginn einer Auffahrt die **AUF-Taste** (Windsymbol).
3. Drücken Sie **sofort** nach Beginn einer Abfahrt die **AB-Taste**.